

ASUS®

سری VG2471A

نمایشگر LCD

راهنمای کاربر

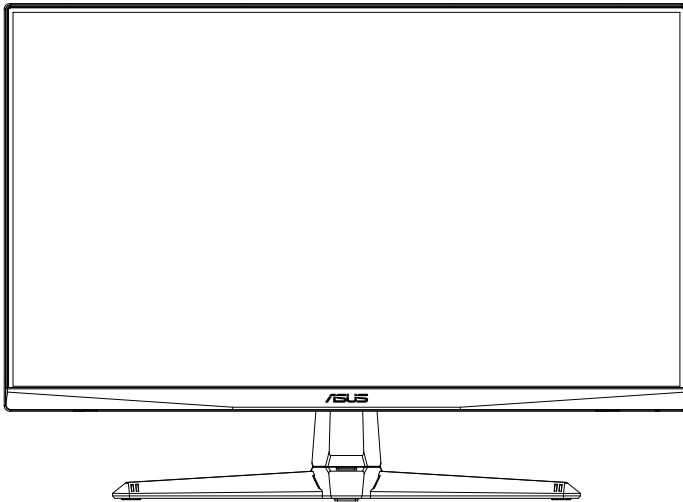

HDMI™
HIGH-DEFINITION MULTIMEDIA INTERFACE

فهرست مطالب

iii	تذکرات.....
iv	اطلاعات ایمنی.....
vi	مراقبت و تمیز کردن.....
۱-۱	خوش آمدید!
۱-۱	محتویات بسته
۲-۱	سرهم بندی کردن نمایشگر
۳-۱	کابل ها را وصل کنید
۳-۱	قسمت پشت نمایشگر LCD
۴-۱	معرفی نمایشگر
۴-۱	استفاده از دکمه کنترل
۱-۲	تنظیم نمایشگر
۲-۲	جدا کردن دسته/پایه (برای اتصال VESA به دیوار)
۳-۲	ابعاد طرح کلی
۱-۳	منوی روی صفحه (OSD)
۱-۳	نحوه پیکربندی
۲-۳	معرفی عملکرد OSD
۲-۳	مشخصات
۳-۳	عیب یابی (سؤال های متداول)
۴-۳	لیست زمانبندی پشتیبانی شده

© حق نسخه برداری ۲۰۲۱ ASUS/TeK COMPUTER INC. کلیه حقوق محفوظ است.

هیچ یک از بخش های این دفترچه راهنما (به غیر از مستندات) که توسط خریدار و برای تهیه نسخه پشتیبان نگهداری می شود) شامل محصولات و نرم افزاری که در آن شرح داده شده است، نباید بدون اجازه کتبی از ASUS/TeK COMPUTER INC. و به هر شکل و وسیله، بازتولید، منتقل، نسخه برداری، ذخیره سازی در سیستم بازاریابی یا به زبان دیگر ترجمه شود. ("ASUS").

ضمانت نامه محصول یا سرویس در شرایط زیر تمدید نخواهد شد: (۱) تعمیر، ایجاد اصلاحات یا تغییرات در محصول مگر اینکه چنین تعمیرات، اصلاحات یا تغییراتی به صورت کتبی از طرف ASUS اجازه داده شده باشد، یا (۲) اگر شماره سریال محصول خراب باشد یا وجود نداشته باشد.

ASUS این دفترچه راهنما را به صورت "چنانکه هست" بدون هیچ گونه ضمانتی اعم از صریح یا ضمنی، شامل (اما نه محدود به) ضمانت های ضمنی یا شرایط قابل فروش بودن یا متناسب بودن برای یک هدف خاص ارائه می کند. تحت هیچ شرایطی ASUS، مدیران، مسئولان، کارکنان و عوامل آن در قبال هیچ گونه خسارت غیر مستقیم، خاص، ضمنی، یا تبعی (شامل خسارت مربوط به از دست رفتن سود، از دست دادن کسب و کار، از دست دادن کار برد یا داده ها، اختلال در کسب و کار و غیره) مسئولیتی ندارد، حتی اگر به ASUS در مورد احتمال چنین خسارتی ناشی از هر گونه نقص یا اشتباه در این دفترچه راهنما یا محصول اطلاع داده شده باشد.

مشخصات و اطلاعات موجود در این دفترچه راهنما تنها برای استفاده از اطلاعات ارائه شده است و ممکن است در هر زمان بدون اطلاع قبلی تغییر کند و نباید به عنوان تعهدی برای ASUS تفسیر شود. ASUS هیچ گونه مسئولیتی یا تعهدی در قبال هر گونه اشتباه و عدم صحت مطالب مندرج در این دفترچه راهنما، از جمله محصولات و نرم افزار های شرح داده شده در آن را به عهده نمی گیرد.

محصولات و نام شرکت های ذکر شده در این دفترچه راهنما ممکن است علامت تجاری ثبت شده یا حق انحصاری شرکت های مربوطه باشد یا چیز و تنها برای شناسایی یا توضیح و به نفع صاحبان آنها استفاده شده است بدون اینکه قصدی برای تجاوز به این حقوق وجود داشته باشد.

تذکرات

بیانیه کمیته ارتباطات فدرال

این دستگاه از بخش ۱۵ قوانین FCC تبعیت می کند. کارکرد تحت دو شرط زیر قرار دارد:

- این دستگاه نباید تداخل مضر ایجاد کرده، و
- این وسیله باید هر نوع تداخل دریافتی، حتی تداخلی که سبب ایجاد عملکرد نامطلوبی شود را بپذیرد.

این دستگاه مورد آزمایش قرار گرفته و با محدودیت های دستگاه دیجیتال کلاس B و همچنین بخش ۱۵ از قوانین FCC مطابقت دارد. این محدودیت ها به منظور فراهم آوردن محافظت در برابر تداخل های مضر هنگام نصب در مکان های مسکونی طراحی شده است. این دستگاه می تواند انرژی فرکانس رادیویی تولید کرده، از آن استفاده کند و آن را منتشر کند، و در صورتی که با توجه به دستورالعمل های سازنده نصب و استفاده نشود، ممکن است تداخل مضر را در ارتباطات رادیویی ایجاد کند. با این وجود، تضمینی مبنی بر عدم ایجاد تداخل در یک نصب خاص وجود ندارد. اگر این وسیله در دریافت رادیویی یا تلویزیونی تداخل مضر ایجاد کرد؛ که این امر را می توان آن را با روشن و خاموش کردن این وسیله مورد بررسی قرار داد، به کاربر توصیه می شود با انجام یک یا چند مورد از اقدامات زیر، تداخل را از بین ببرد:

- جهت آنتن گیرنده یا مکان آن را تغییر دهید.
- فاصله بین دستگاه و گیرنده را بیشتر کنید.
- دستگاه را به یک پریز یا مدار متفاوت از پریز و مدار گیرنده وصل کنید.
- برای راهنمایی، با فروشنده یا یک فرد متخصص مجرب رادیو یا تلویزیون مشورت کنید.

بیانیه بخش ارتباطات کانادا

این دستگاه دیجیتالی طبق قوانین تداخل رادیویی بخش ارتباطات کانادا از نظر انتشار پرازیت رادیویی از دستگاه دیجیتال در محدوده کلاس B قرار دارد.

این دستگاه دیجیتال رده B با ICES-003 کانادا سازگار است.

ممکن است دستگاه بیفتد و جراحت های شدید به فرد وارد شود یا سبب مرگ افراد شود. برای جلوگیری از بروز جراحت، باید دستگاه را با توجه به دستورالعمل های نصب محکم به زمین/دیوار متصل کنید.



اطلاعات ایمنی

- قبل از راه اندازی نمایشگر، همه اسناد ارائه شده به همراه بسته بندی محصول را به دقت مطالعه کنید.
- برای جلوگیری از بروز آتش سوزی یا هرگونه شوک، هرگز نمایشگر را در مقابل بارندگی یا رطوبت قرار ندهید.
- هرگز قاب دور نمایشگر را باز نکنید. ولتاژ زیاد و خطرناک داخل نمایشگر ممکن است باعث بروز جراحت فیزیکی خطرناک شود.
- اگر منبع برق قطع شده است، هرگز آن را شخصاً تعمیر نکنید. با متخصص تعمیرکار مجاز یا فروشنده تان تماس بگیرید.
- قبل از استفاده از دستگاه، بررسی کنید همه کابل ها به درستی وصل باشند و کابل های برق آسیبی ندیده باشند. اگر هرگونه آسیبی را متوجه شدید، فوراً با فروشنده تماس بگیرید.
- شکاف ها و ورودی های موجود در پشت یا بالای قاب دستگاه برای تهویه هوا ارائه شده اند. این شکاف ها را نپوشانید. هرگز این محصول را در نزدیکی یا روی رادیاتور یا منابع گرما قرار ندهید مگر اینکه تهویه مناسب انجام شود.
- نمایشگر فقط باید از منبع برق مشخص شده بر روی برچسب استفاده کند. اگر از نوع منبع برق خانه مطمئن نیستید، با فروشنده یا شرکت برق محلی تماس بگیرید.
- از دوشاخه برق مناسبی استفاده کنید که از استانداردهای برق محلی تبعیت کند.
- از قرار دادن فشار زیاد روی سیم ها و کابل های برق خودداری کنید. قرار دادن فشار زیاد ممکن است باعث بروز آتش سوزی یا برق گرفتگی شود.
- از گرد و خاک، رطوبت و دماهای بسیار زیاد یا کم اجتناب کنید. نمایشگر را در جایی قرار ندهید که احتمال خیس شدن آن وجود داشته باشد. نمایشگر را روی یک سطح ثابت و هموار قرار دهید.
- در صورت بروز صاعقه یا اگر از دستگاه برای مدت زمان طولانی استفاده نمی کنید، دوشاخه را از پریز جدا کنید. این کار مانع از بروز آسیب در دستگاه به دلیل تغییر در ولتاژ برق می شود.
- هیچ نوع جسمی را روی شکاف های قاب نمایشگر فشار ندهید و هیچ مایعی را در آن نریزید.
- برای اطمینان از عملکرد رضایت بخش دستگاه، از نمایشگر فقط با کامپیوترهای موجود در فهرست UL استفاده کنید که طراحی دوشاخه مناسب با ولتاژ ۱۰۰ تا ۲۴۰ ولت داشته باشند.
- پریز دیواری باید نزدیک به دستگاه باشد و به راحتی قابل دسترسی باشد
- اگر با مشکل فنی در رابطه با نمایشگر مواجه شدید، با متخصص سرویس کار مجاز یا فروشنده دستگاه تماس بگیرید.
- قبل از اتصال دوشاخه برق به پریز، بررسی کنید اتصال به زمین برقرار باشد. و هنگام جدا کردن اتصال به زمین حتماً بررسی کنید دوشاخه از پریز جدا شده باشد.

هشدار

- استفاده از هدفون یا گوشی هایی بجز موارد مشخص شده به دلیل بالا بودن فشار صوتی، باعث ایجاد نقص در شنوایی می شود.
- بررسی کنید سیستم توزیع در هنگام نصب، قطع کننده مدار با ولتاژ ۲۴۰/۱۲۰ ولت، ۲۰ آمپر (حداکثر) داشته باشد.
- اگر دوشاخه ۳ پینی روی سیم برق است، دوشاخه را به پریز ۳ پینی دارای اتصال به زمین وصل کنید. بین اتصال به زمین سیم برق را به عنوان مثال با اتصال آداپتور ۲ پینی غیرفعال نکنید. بین اتصال به زمین برای حفظ ایمنی بسیار مهم است.

بیانیه انطباق

این دستگاه با الزامات مندرج در «دستور العمل شورا» در زمینه مجاورت که در قوانین کشورهای عضو در حوزه سازگاری الکترومغناطیسی (EU/۳۰/۲۰۱۴)، دستور العمل ولتاژ پایین (۳۵/۲۰۱۴/ EU)، دستور العمل ErP (EC/۱۲۵/۲۰۰۹) و دستور العمل RoHS (EU/۶۵/۲۰۱۱) به آنها اشاره شده است، سازگار است. این دستگاه پس از آزمایش با استانداردهای هماهنگ «تجهیزات فناوری اطلاعات» منتشر شده طبق «بیانیه ژورنال رسمی اتحادیه اروپا» سازگار تشخیص داده شده است.

بیانیه در مورد نماد WEEE

وجود این نماد روی دستگاه یا بسته بندی دستگاه به این معنی است که آن دستگاه نباید به همراه ضایعات خانگی دور ریخته شود. در عوض باید تجهیزات دور ریز را به محل های جمع آوری مخصوصی ببرید که تجهیزات دور ریز الکتریکی و الکترونیکی را بازیافت می کنند. جمع آوری و بازیافت جداگانه تجهیزات دور ریز باعث حفظ منابع طبیعی می شود، همچنین با اطمینان می توانید بازیافت را به گونه ای که محافظ سلامت انسان ها و محیط باشد انجام دهید. برای کسب اطلاعات بیشتر درباره محل تحویل ضایعات دور ریز برای بازیافت، با دفتر محلی شهر خودتان، سرویس دور ریزی ضایعات خانگی، یا فروشگاه محل فروش دستگاه تماس بگیرید.



مراقبت و تمیز کردن

- قبل از بلند کردن یا تغییر محل نمایشگر، بهتر است کابل ها و سیم های برق را جدا کنید. هنگامی که نمایشگر را در محل مربوطه قرار می دهید، از روش های مناسب بلند کردن آن پیروی کنید. وقتی نمایشگر را بلند می کنید یا جابجا می کنید، لبه های دستگاه را در دست بگیرید. نمایشگر را با پایه یا سیم بلند نکنید.
- تمیز کردن. نمایشگر را خاموش کنید و سیم برق را جدا کنید. سطح نمایشگر را با پارچه ای بدون پرز تمیز کنید که سایشی روی سطح دستگاه ایجاد نکند. لکه های ماندگار را می توانید با یک پارچه مرطوب شده با تمیزکننده ملایم پاک کنید.
- از تمیزکننده حاوی الکل یا استون استفاده نکنید. از تمیزکننده ای استفاده کنید که مناسب استفاده با LCD باشد. هرگز تمیزکننده را مستقیماً روی صفحه نمایشید زیرا ممکن است قطرات آب وارد نمایشگر شوند و باعث بروز برق گرفتگی شوند.

علامت زیر در رابطه با نمایشگر طبیعی هستند:

- ممکن است در اولین دفعه استفاده از نمایشگر، صفحه بلرزد (حالت چشمک زدن) که این حالت به دلیل نور فلورسنت طبیعی است. دکمه روشن/خاموش را خاموش و دوباره روشن کنید و مطمئن شوید حالت لرزش صفحه از بین رفته باشد.
- بسته به الگوی دسک تاپ مورد استفاده ممکن است روشنایی روی صفحه کمی ناهموار باشد.
- اگر تصویر مشابهی برای مدت چند ساعت نمایش داده شود، بعد از تعویض تصویر ممکن است سایه ای از صفحه قبلی همچنان نمایش داده شود. صفحه به آرامی این حالت را از بین می برد یا می توانید چند ساعت آن را خاموش کنید.
- اگر صفحه سیاه می شود یا چشمک می زند، یا اگر حالتی پیش می آید که دیگر نمی توانید کار کنید، برای تعمیر آن با فروشنده یا مرکز تعمیرات تماس بگیرید. صفحه را شخصاً تعمیر نکنید!

علامت قراردادی مورد استفاده در این دفترچه راهنما

هشدار: اطلاعاتی برای جلوگیری از بروز جراحت هنگام انجام یک کار.



احتیاط: اطلاعاتی برای جلوگیری از بروز آسیب به قطعات هنگام انجام یک کار.



مهم: اطلاعاتی که برای انجام یک کار باید دنبال کنید.



نکته: راهنمایی ها و اطلاعات اضافی برای تکمیل یک کار.



از کجا به اطلاعات بیشتر دسترسی پیدا کنید

برای کسب اطلاعات بیشتر و دسترسی به روز رسانی های محصول و نرم افزار، به منابع زیر مراجعه کنید.

۱- وبسایت های ASUS

وبسایت جهانی ASUS حاوی اطلاعات به روز رسانی شده درباره سخت افزار و نرم افزار ASUS است. به <http://www.asus.com> مراجعه کنید

۲- اسناد اختیاری

بسته بندی محصول ممکن است حاوی اسناد اختیاری باشد که توسط فروشنده اضافه شده اند. این اسناد بخشی از بسته بندی استاندارد محصول نیستند.

سرویس های برگشت محصول

برنامه های بازبافت و برگشت ASUS از تعهد این شرکت به بالاترین استانداردها در مورد محافظت از محیط زیست ناشی می شود. ما به ارائه راه حل هایی برای مشتریانمان معتقدیم که شما با استفاده از آن ها بتوانید محصولات، باتری ها، سایر قطعات و همچنین مواد بسته بندی ما را به صورت مسئولانه بازبافت کنید.

برای کسب اطلاعات بیشتر درباره بازبافت در مناطق مختلف، لطفاً به <http://csr.asus.com/english/Takeback.htm> بروید.

۱-۱ خوش آمدید!

متشکریم که نمایشگر ASUS® LCD را خریداری کردید!

جدیدترین نمایشگر صفحه گسترده LCD ارائه شده از طرف ASUS، صفحه نمایشی باریک تر، پهن تر و شفاف تر را ارائه می کند، همراه با تعداد زیادی از ویژگی ها که تجربه مشاهده شما را بهبود می بخشد.

با استفاده از این ویژگی ها می توانید تجربه دیداری راحت و فوق العاده ای به واسطه این نمایشگر داشته باشید!

۲-۱ محتویات بسته

بسته بندی دستگاه را برای مشاهده موارد زیر بررسی کنید:

- ✓ نمایشگر LCD
- ✓ کف
- ✓ راهنمای شروع سریع
- ✓ کارت ضمانت
- ✓ ۱ سیم برق
- ✓ ۱ کابل HDMI (اختیاری)
- ✓ ۱ کابل DP (اختیاری)

• در صورتی که هر یک از این اقلام دچار آسیب دیدگی شده اند و یا وجود ندارند، فوراً با فروشنده تماس بگیرید.



۳-۱ سرهم بندی کردن نمایشگر

برای سرهم بندی کردن نمایشگر

۱- سوراخ پیچ روی دسته را با پیچ های موجود بر روی پایه همتراز کنید. سپس پایه را به دسته وصل کنید.

۲- پیچ های ارائه شده را ببچانید و پایه را محکم کنید.

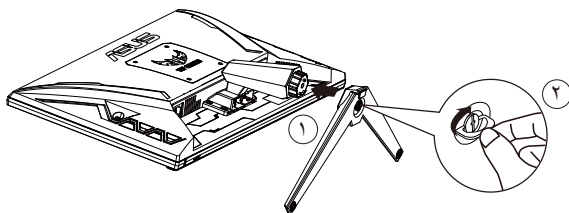

*اندازه پیچ پایه: ۱۷ x M6 میلی متر

۴-۱ کابل ها را وصل کنید

۱-۴-۱ قسمت پشت نمایشگر LCD

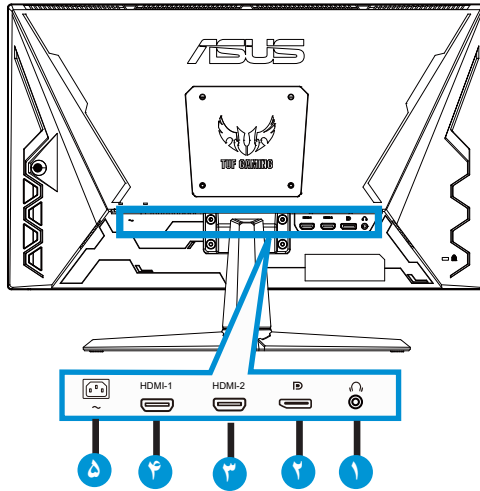

۱- پورت خروجی گوشی

۲- پورت DP-IN

۳- پورت HDMI2

۴- پورت HDMI1

۵- پورت AC-IN

۵-۱ معرفی نمایشگر

۱-۵-۱ استفاده از دکمه کنترل

از دکمه های کنترل موجود در پشت نمایشگر برای انجام تنظیمات تصویر استفاده کنید.

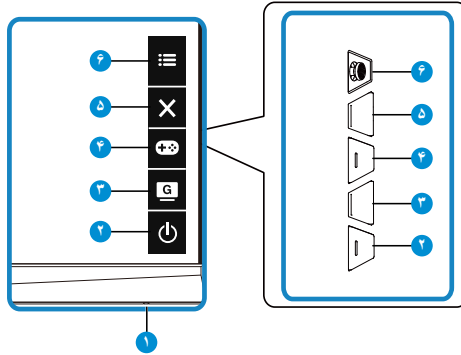

۱- نشانگر برق:

- مفهوم رنگی نشانگر برق مانند جدول زیر است.

شرح	وضعیت
روشن	سفید
حالت آماده به کار	کهربایی
خاموش	خاموش

۲- دکمه برق:

- این دکمه را برای روشن یا خاموش کردن نمایشگر فشار دهید.

۳- دکمه GameVisual

این میانبر ۲ است.

- این میانبر را برای جابجایی بین هفت حالت ویدیوی از پیش تنظیم شده با استفاده از فن آوری GameVisual™ Video Intelligence فشار دهید (حالت صحنه، حالت مسابقه، حالت سینما، حالت RTS/RPG، حالت FPS، حالت sRGB، حالت MOBA).

۴- دکمه GamePlus

این میانبر ۱ است.

- **GamePlus**: عملکرد GamePlus یک کیت ابزار ارائه می کند و زمانی که کاربران بازی های مختلفی انجام می دهند، محیط بهتری را برای بازی آنها ایجاد می کند. مخصوصاً عملکرد خطوط منقطع برای بازیکنان جدید یا کسانی است که به تازگی بازی های First Person Shooter (FPS) را شروع کرده اند.

برای فعال کردن GamePlus:

- دکمه **GamePlus** را فشار دهید تا به منوی اصلی GamePlus وارد شوید.
- عملکرد خطوط متقاطع، تایمر، شمارشگر FPS یا تراز صفحه نمایش را فعال کنید.
- دکمه **⊞** را به بالا/پایین حرکت دهید تا انتخاب شوند و **⊞** را برای تأیید عملکرد مورد نیاز فشار دهید. **×** را برای غیرفعال کردن و خروج فشار دهید.
- خطوط متقاطع/تایمر/شمارشگر FPS با فشردن کلید **⊞** پنج جهته قابل جابجایی هستند.

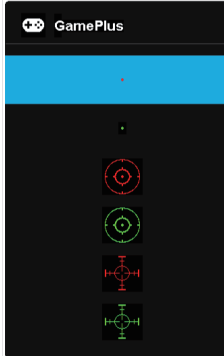
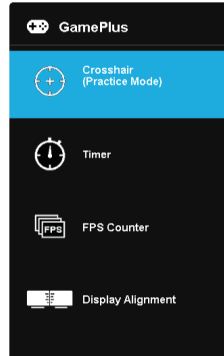
تایمر-GamePlus	خطوط متقاطع-GamePlus	منوی اصلی GamePlus
		

۵- دکمه نزدیک: **×**

- از منوی OSD خارج شوید.

۶- دکمه **⊞** (۵ جهته):

- منوی OSD را روشن می کند. مورد منوی OSD انتخابی را فعال کنید.
- مقادیر را افزایش/کاهش دهید یا مورد انتخابی را به بالا/پایین/چپ/راست حرکت دهید

۱-۲ تنظیم نمایشگر

- برای اینکه بهترین مشاهده را داشته باشید، توصیه می‌کنیم به صفحه کامل نمایشگر نگاه کنید، سپس نمایشگر را در زاویه ای تنظیم کنید که برایتان راحت تر باشد.
- پایه را بگیرید تا نمایشگر در حین تغییر زاویه زمین نخورد.
- می‌توانید زاویه نمایشگر را از $+23^{\circ}$ تا -5° تنظیم کنید.



۲-۲ جدا کردن دسته/پایه (برای اتصال VESA به دیوار)

پایه جداشدنی این نمایشگر به گونه ای خاص برای اتصال دیواری VESA طراحی شده است.

برای جدا کردن دسته/پایه

- ۱- کابل های برق و سیگنال را جدا کنید. نمایشگر را به دقت به صورت وارونه روی بسته بندی EPS بگذارید.
- ۲- چهار (۴) پیچ متصل کننده دسته به قسمت پشت نمایشگر را باز کنید.
- ۳- پایه (دسته و پایه) را از نمایشگر جدا کنید.

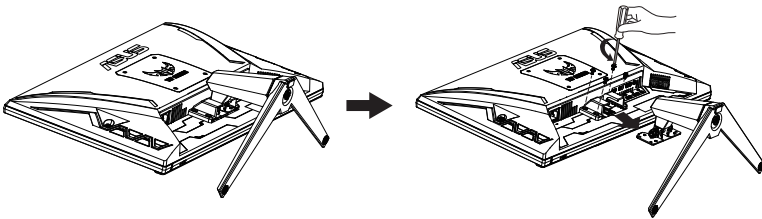

۳-۲ ابعاد طرح کلی

واحد: میلی متری

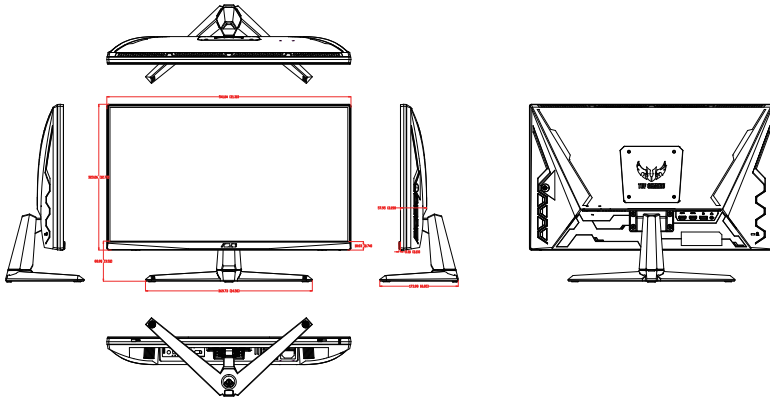

۱-۳ منوی روی صفحه (OSD)

۱-۱-۳ نحوه پیکربندی

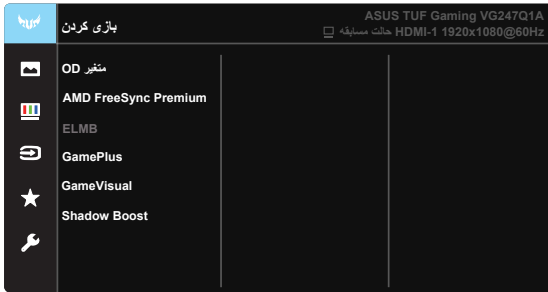

- ۱- قسمت وسط دکمه ۵ جهت را فشار دهید تا منوی OSD نمایش داده شود.
- ۲- دکمه ▼ و ▲ را فشار دهید تا بین گزینه های موجود در منو جابجا شوید. وقتی از یک نماد به نمادی دیگر جابجا می شوید، نام گزینه پررنگ می شود.
- ۳- برای انتخاب مورد پررنگ شده در منو، دکمه وسط را فشار دهید.
- ۴- دکمه های ▼ و ▲ را فشار دهید تا پارامتر دلخواه انتخاب شود.
- ۵- دکمه وسط را فشار دهید تا وارد نوار کناری شوید و سپس از دکمه های ▼ یا ▲ با توجه به نشانگرهای روی منو استفاده کنید تا تغییرات مورد نظر ایجاد شوند.
- ۶- دکمه ◀/▶ را فشار دهید تا به سمت چپ/راست منو حرکت کنید.

۳-۱-۲ معرفی عملکرد OSD

۱- بازی کردن

این عملکرد حاوی شش عملکرد فرعی است که می‌توانید به دلخواه خودتان انتخاب کنید.

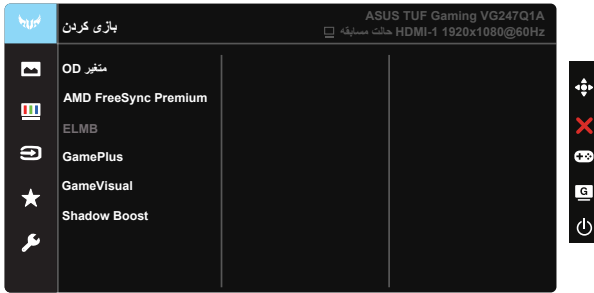

- **OD متغیر:** محدوده قابل تنظیم از ۰ تا ۵. تنظیم پیش‌فرض است ۳.
- **AMD FreeSync Premium:** به منابع گرافیکی پشتیبانی شده توسط AMD FreeSync Premium امکان می‌دهد به صورت پویا سرعت نوسازی نمایش را بر اساس سرعت فریم محتوای معمول تنظیم کند تا به روز رسانی صفحه نمایش با مصرف کمتر برق، بدون شاتر دیداری و با میزان ماتی کمتر صفحه همراه باشد.
- **ELMB:** این گزینه را علامت بزنیید تا میزان ماتی تصاویر متحرک کاهش یابد و زمانی که اجسام به سرعت روی صفحه حرکت می‌کنند حالت شبح مانند ایجاد نشود.
- **GamePlus:** عملکرد خطوط متقاطع، تایمر، شمارشگر FPS یا تراز صفحه نمایش را فعال کنید.
- **GameVisual:** این عملکرد حاوی هفت عملکرد فرعی است که می‌توانید به دلخواه خودتان انتخاب کنید.
- **Shadow Boost:** منحنی گامای نمایشگر را تنظیم می‌کند تا ته رنگ‌های تیره در تصویر تقویت شود و صحنه‌ها و اجسام تیره راحت‌تر مشاهده شوند.

-
- در حالت مسابقه، عملکردهای اشباع و ASCR توسط کاربر قابل تنظیم نیستند.
 - در حالت sRGB، عملکردهای اشباع، رنگ پوسته، دمای رنگ، روشنایی، کنتراست، ASCR توسط کاربر قابل پیکربندی نیستند.
 - در حالت MOBA، عملکردهای اشباع و ASCR توسط کاربر پیکربندی نمی‌شوند.
-



۲- تصویر

می توانید روشنایی، کنتراست، **VividPixel**، **ASCR**، کنترل ابعاد و فیلتر نور آبی را از این عملکرد اصلی تنظیم کنید.

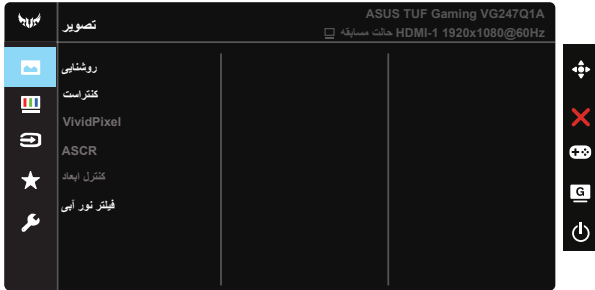

- روشنایی: محدوده قابل تنظیم از ۰ تا ۱۰۰ است.
- کنتراست: محدوده قابل تنظیم از ۰ تا ۱۰۰ است.
- **VividPixel**: فن آوری انحصاری ASUS که تصاویری واقعی را ارائه می کند تا بتوانید از صحنه هایی شفاف با کلیه جزئیات لذت ببرید. محدوده قابل تنظیم از ۰ تا ۱۰۰ است.
- **ASCR**: روشن یا خاموش را انتخاب کنید تا عملکرد نسبت ابعادی کنتراست پویا فعال یا غیرفعال شود، وقتی ELMB یا ECO Mode فعال است، ASCR غیرفعال می شود.
- **کنترل ابعاد**: نسبت ابعادی را روی "کامل" و ۳:۴ تنظیم می کند.
- **فیلتر نور آبی**: سطح انرژی نور آبی ساطع شده از پس زمینه LED را تنظیم کنید.

• هنگامی که فیلتر نور آبی فعال است، تنظیمات پیش فرض حالت مسابقه به صورت خودکار وارد می شوند.

• از سطح ۱ تا سطح ۳، عملکرد روشنایی توسط کاربر قابل پیکربندی است.

• سطح ۴ یک تنظیم بهینه سازی شده است. از گواهی نور آبی کم TUV تبعیت می کند. عملکرد روشنایی توسط کاربر قابل پیکربندی نیست.

• ۳:۴ فقط زمانی قابل استفاده است که فرمت منبع ورودی ۳:۴ باشد.

برای کم کردن میزان فشار به چشم به موارد زیر مراجعه کنید:

• کاربر باید بعد از کار کردن به مدت طولانی با دستگاه، مدتی استراحت کند. توصیه می شود بعد از ۱ ساعت کار متوالی با کامپیوتر، کمی استراحت کنید (حداقل ۵ دقیقه). اگر چند بار استراحت کوتاه داشته باشید تأثیر بیشتری در مقایسه با یک استراحت طولانی مدت دارد.

• برای اینکه میزان خشکی و خستگی چشم به حداقل برسد، کاربران باید مرتباً به چشمشان استراحت دهند و برای این کار روی اجسامی که در فاصله دوری هستند تمرکز کنند.

• تمرین های چشم سبب می شوند میزان خستگی و فشار چشم کاهش یابد. این تمرین ها را مرتباً تکرار کنید. اگر فشار چشم ادامه دارد، با چشم پزشک مشورت کنید. تمرین های چشم: (۱) مرتباً به بالا و پایین نگاه کنید (۲) به آرامی چشم هایتان را بچرخانید (۳) چشم هایتان را به صورت دورانی حرکت دهید.

• بالا بودن سطح نور آبی ممکن است باعث فشار به چشم شود و حالت AMD (دژنراسیون ماکولا) ایجاد کند. فیلتر نور آبی می تواند تا ۷۰٪ (حداکثر) نور آبی مضر را کاهش دهد تا حالت CVS (سندرم بینایی ناشی از کار با کامپیوتر) ایجاد نشود.

۳- رنگ

رنگ تصویر مورد نظر را از این عملکرد انتخاب کنید.

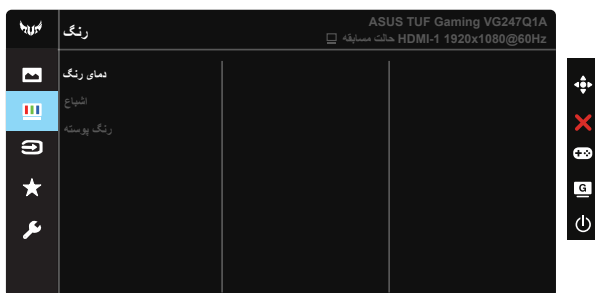

• **دمای رنگ:** دارای سه حالت رنگ از پیش تنظیم شده است: (سرد، عادی، گرم) و حالت کاربر.

• **اشباع:** محدوده قابل تنظیم از ۰ تا ۱۰۰ است.

• **رنگ پوسته:** شامل سه حالت رنگی است: قرمز، عادی و زرد.

• در حالت کاربر، رنگ های R (قرمز)، G (سبز) و B (آبی) توسط کاربر قابل پیکربندی هستند، محدوده قابل تنظیم از ۰ تا ۱۰۰ است.

۴- انتخاب ورودی

منبع ورودی را از بین سیگنال های ورودی **HDMI-1**، **HDMI-2** یا **DisplayPort** انتخاب کنید.

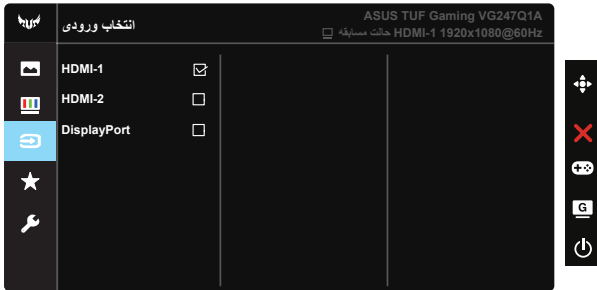

۵- MyFavorite

می توانید تنظیم "میانبر" و "تنظیم سفارشی" را از این عملکرد اصلی تنظیم کنید.

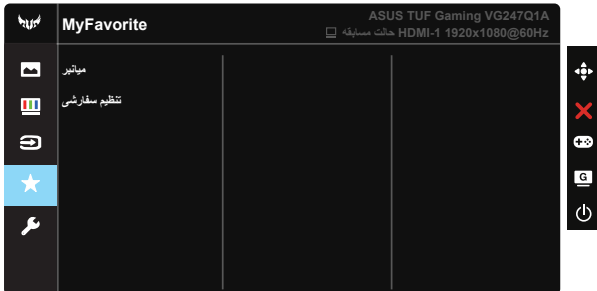

- میانبر: می توانید گزینه های "GamePlus"، "GameVisual"، "روشنایی"، "کنتراست"، "فیلتر نور آبی"، "دمای رنگ" و "میزان صدا" را به عنوان کلید میانبر تنظیم کنید.
- تنظیم سفارشی: می توانید تنظیم را به دلخواهتان انجام دهید.

پیکربندی سیستم را تنظیم کنید.

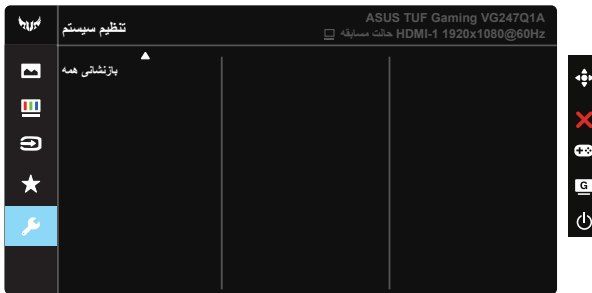
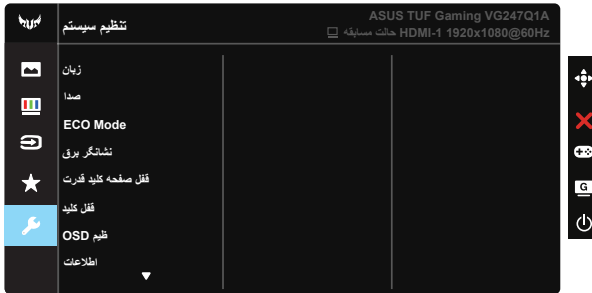

- زبان: زبان OSD را انتخاب کنید. زبان های انتخابی در زیر آورده شده اند: انگلیسی، فرانسوی، آلمانی، اسپانیایی، ایتالیایی، هلندی، روسی، لهستانی، چک، کروات، مجارستانی، رومانیایی، پرتغالی، ترکی، چینی ساده، چینی سنتی، ژاپنی، کره ای، فارسی، تایلندی و اندونزیایی.
- صدا: سطح صدای خروجی را تنظیم می کند یا صدا را قطع می کند.
- ECO Mode: حالت دوستدار محیط را برای صرفه جویی در مصرف انرژی فعال کنید.
- نشانگر برق: نشانگر LED برق را روشن/خاموش کنید.
- قفل صفحه کلید قدرت: برای غیرفعال/فعال کردن کلید روشن/خاموش.
- قفل کلید: همه عملکردهای کلید را غیرفعال می کند. اگر کلید رو به پایین را برای مدت بیش از پنج ثانیه فشار دهید، عملکرد قفل کلید غیرفعال می شود.
- ظیم OSD: وقفه OSD، DDC/CI و شفافیت صفحه OSD را تنظیم می کند.
- اطلاعات: اطلاعات نمایشگر را نمایش می دهد.
- بازنشانی همه: "بده" را انتخاب کنید تا همه تنظیمات را به حالت پیش فرض کارخانه برگردانید.

مدل	VG247Q1A
اندازه صفحه	عرض ۲۳/۸ اینچ (۶۰/۴۵ سانتی‌متر)
حداکثر وضوح	۱۹۲۰ × ۱۰۸۰ @ ۱۶۵ هرتز
روشنایی (معمول)	۳۵۰ cd/m ²
نسبت ابعادی کنتر است (معمول)	۱:۳:۰۰۰
زاویه دید (CR=۱۰)	۱۷۸°(افقی)/۱۷۸°(عمودی)
رنگ های نمایش	۱۶/۷ میلیون رنگ (۸ بیت)
اشباع رنگ	85% NTSC
زمان پاسخ	۴ میلی ثانیه (خاکستری تا خاکستری)، ۱ میلی ثانیه MPRT
بلندگوی ماهواره	۲ استریوی ۲ وات
خروجی گوشی	بله
صدا از HDMI	بله
ورودی HDMI	بله
ورودی DisplayPort	بله
مصرف انرژی در زمان روشن بودن (حداکثر)	> ۱۴,۵۲ وات درجه ولتاژ برق متناوب ۱۰۰ تا ۲۴۰ ولت (داخلی) (اندازه گیری روشنایی صفحه ۲۰۰ نیت بدون اتصال صدا / USB / کارت خوان)
رنگ های شامی	سیاه
حالت صرفه جویی در مصرف انرژی	> ۰,۵ وات
حالت خاموشی	> ۰,۳ وات
زاویه	-۵۵ ~ +۲۳°
ابعاد ابعاد (عرض × طول × قطر)	۵۴۱/۰۴ × ۳۹۴/۳۶ × ۱۷۳/۹۸ میلی متر
ابعاد جعبه (عرض × طول × قطر)	۶۰۰ × ۴۵۵ × ۱۶۴ میلی متر
وزن خالص (تقریبی)	۳,۳۳ کیلوگرم
وزن ناخالص (تقریبی)	۵,۴۶ کیلوگرم
درجه ولتاژ	۱۰۰-۲۴۰ ولت، ۶۰/۵۰ هرتز، ۱,۵ آمپر
دمای کارکرد	۰ درجه سانتی گراد تا ۴۰ درجه سانتی گراد

مشکل	راهکار احتمالی
LED برق روشن نیست	<ul style="list-style-type: none"> • دکمه  را فشار دهید و بررسی کنید آیا نمایشگر روشن است. • بررسی کنید سیم برق به درستی به نمایشگر و خروجی برق وصل باشد. • عملکرد نشانگر برق را در منوی OSD اصلی بررسی کنید. "روشن" را انتخاب کنید تا LED روشن شود.
چراغ LED به رنگ کهربایی روشن می شود و هیچ تصویری روی صفحه نیست.	<ul style="list-style-type: none"> • بررسی کنید آیا نمایشگر و کامپیوتر روشن هستند. • بررسی کنید کابل سیگنال به درستی به نمایشگر و کامپیوتر وصل باشد. • کابل سیگنال را بررسی کنید و بررسی کنید همه پین ها در جای خود باشند. • کامپیوتر را به یک نمایشگر دیگر وصل کنید و بررسی کنید آیا به درستی کار می کند.
تصویر صفحه خیلی روشن یا تیره است	<ul style="list-style-type: none"> • تنظیمات کنتراست و روشنایی را از طریق OSD تنظیم کنید.
تصویر صفحه به عقب حرکت می کند یا الگوی موج مانندی در تصویر دیده می شود.	<ul style="list-style-type: none"> • بررسی کنید کابل سیگنال به درستی به نمایشگر و کامپیوتر وصل باشد. • دستگاه های الکتریکی را که ممکن است تداخل الکتریکی ایجاد کنند حرکت دهید.
رنگ تصویر صفحه دچار مشکل است (رنگ سفید کاملاً سفید نیست)	<ul style="list-style-type: none"> • کابل سیگنال را بررسی کنید و بررسی کنید همه پین ها در جای خود باشند. • تنظیم مجدد کلی را از طریق OSD انجام دهید. • رنگ های R/G/B را تنظیم کرده یا دمای رنگ را از طریق OSD انتخاب کنید.
صدایی پخش نمی شود یا صدا کم است.	<ul style="list-style-type: none"> • تنظیمات صدای نمایشگر یا کامپیوتر را تنظیم کنید. • بررسی کنید درایور کارت صدا به درستی نصب و فعال شده باشد.

۴-۳ لیست زمانبندی پشتیبانی شده

فهرست زمانبندی کامپیوتر برای ورودی HDMI / DP

DP	HDMI2(1.4)	HDMI1(1.4)	وضوح تصویر
V	V	V	۷۰@۴۰۰x۷۲۰هرتز
V	V	V	۶۰@۴۸۰x۶۴۰هرتز
V	V	V	۶۷@۴۸۰x۶۴۰هرتز
V	V	V	۷۲@۴۸۰x۶۴۰هرتز
V	V	V	۷۵@۴۸۰x۶۴۰هرتز
V	V	V	۵۶@۶۰۰x۸۰۰هرتز
V	V	V	۶۰@۶۰۰x۸۰۰هرتز
V	V	V	۷۲@۶۰۰x۸۰۰هرتز
V	V	V	۶۰@۷۶۸x۱۰۲۴هرتز
V	V	V	۷۰@۷۶۸x۱۰۲۴هرتز
V	V	V	۷۵@۷۶۸x۱۰۲۴هرتز
V	V	V	۷۵@۱۰۲۴x۱۲۸۰هرتز
V	V	V	۷۲@۶۰۰x۸۰۰هرتز
V	V	V	۶۰@۹۶۰x۱۲۸۰هرتز
V	V	V	۶۰@۱۰۲۴x۱۲۸۰هرتز
V	V	V	۶۰@۹۰۰x۱۴۴۰هرتز
V	V	V	۷۵@۸۶۴x۱۱۵۲هرتز
V	V	V	۶۰@۷۲۰x۱۲۸۰هرتز
V	V	V	۶۰@۱۰۵۰x۱۶۸۰هرتز
V	V	V	۶۰@۱۰۸۰x۱۹۲۰هرتز
V	V	V	۱۲۰@۱۰۸۰x۱۹۲۰هرتز
V	V	V	۱۴۴@۱۰۸۰x۱۹۲۰هرتز
V			۱۶۵@۱۰۸۰x۱۹۲۰هرتز